



به نام خدای  
مهربان

طراح : مهید مهدی خانی

نام زیبای من : .....

تاریخ : .....

۱ به تعداد هر شکل، خانه ی مقابل آن را رنگ بزن.

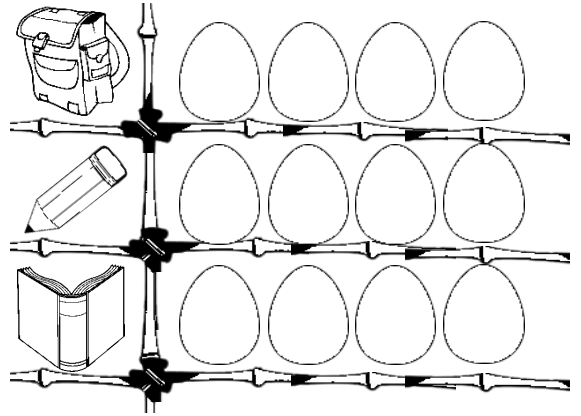
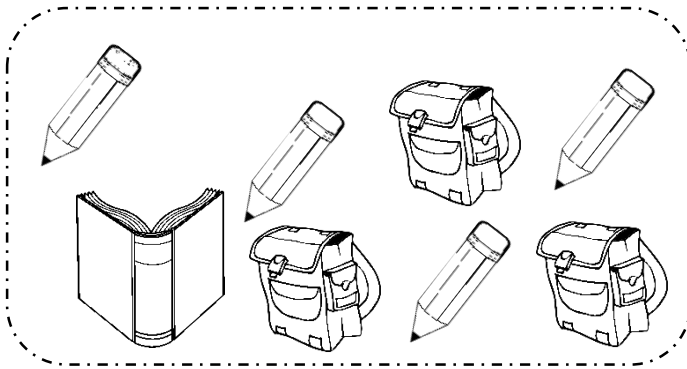

۲ شکل سمت راست را سبز و شکل سمت چپ را قرمز بزن.

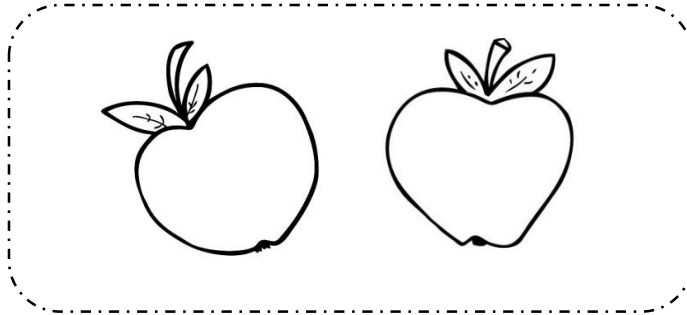

۳ به تعداد انگشتان هر دست شکل بکش.

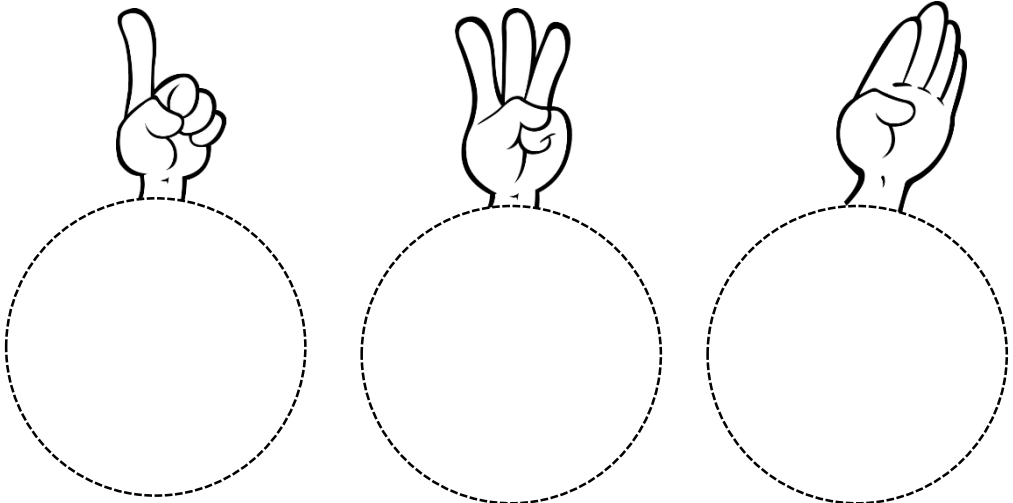

شکلی را که الگوی منظم دارد را انتخاب کن و آن را به سلیقه ی خودت رنگ کن.

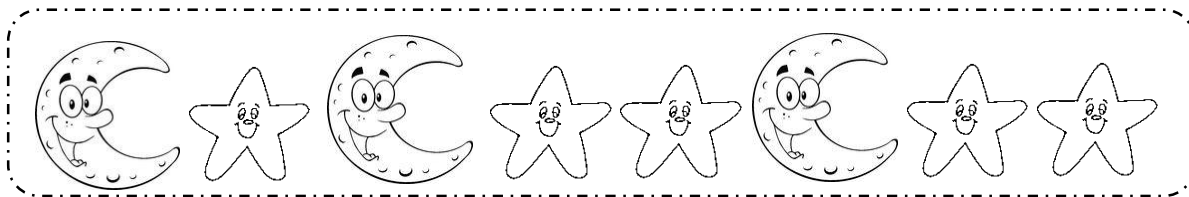
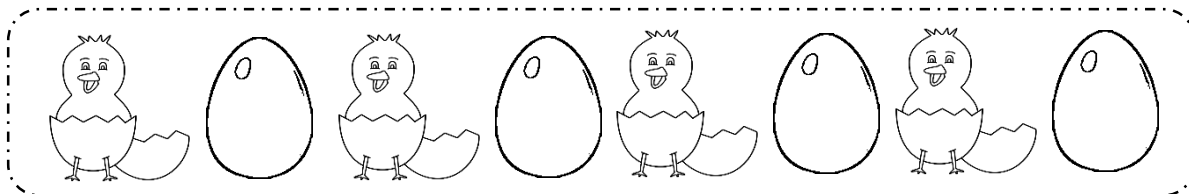

دسته هایی را که شکل های مساوی دارند، با خط کش به هم وصل کن و مثل هم رنگ بزن.

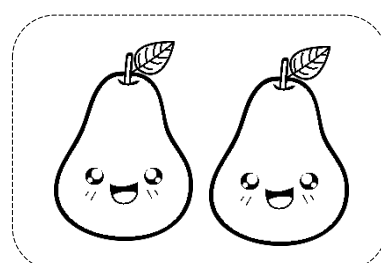
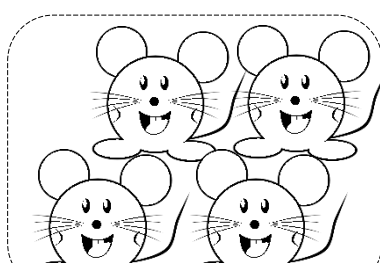
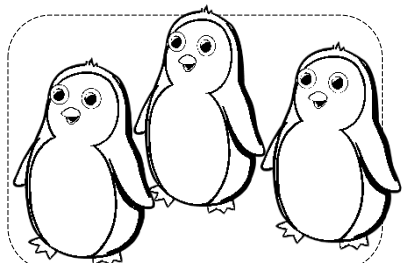
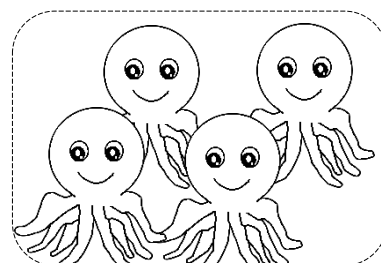
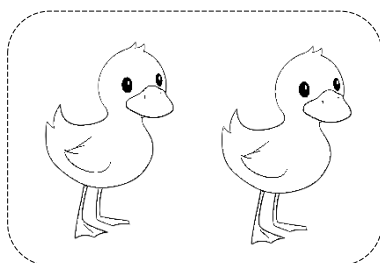
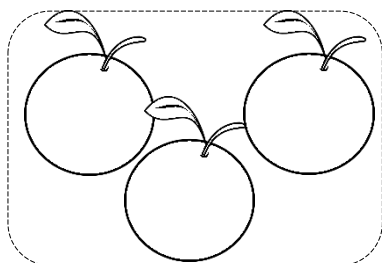

با رنگ کردن کندوی زنبورها را به یک الگو تبدیل کن.

